



Bus-Video-Innenstation

BVI 750-0
BVI 750-1
Installation
Programmierung

Internal bus video station

BVI 750-0
BVI 750-1
Installation
Programming

Poste intérieur bus vidéo

BVI 750-0
Installation
Programmation

Posto interno video bus

BVI 750-0
Montaggio
Programmazione

Bus-Video-Binnenstation

BVI 750-0
Installation
Programmierung

Bus-monitortelefon

BVI 750-0
Installation
Programming

Buss-video- inomhusstation

BVI 750-0
Installation
Programming

Sběrníková vnitřní video stanice

BVI 750-0
Instalace
Programování

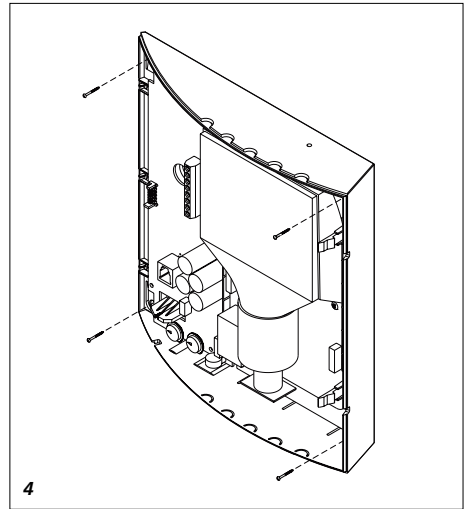
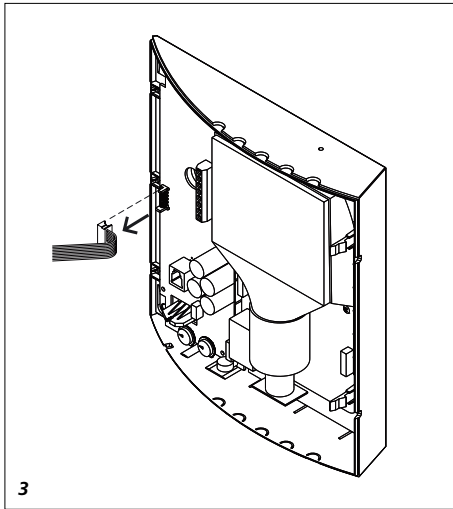
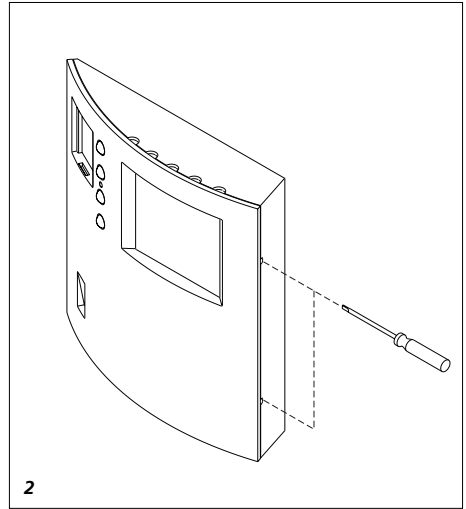
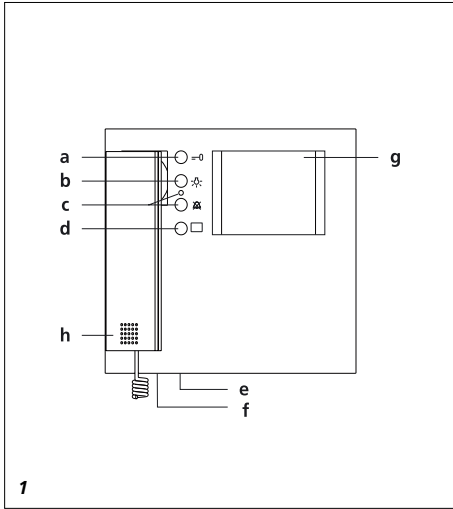

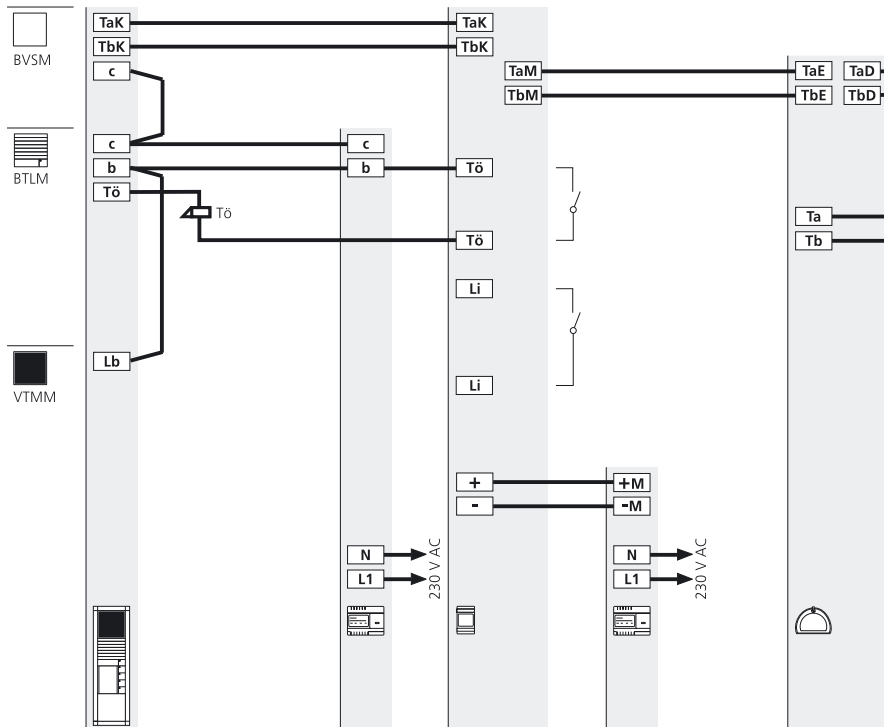

Gerätebedarf	Siedle Vario BTLM 650-02 BTM 650-... BVS 650-... VTMM 611-... oder STL ...	TR 602-...	BVSG 650-...	VNG 602-...	BAA 650-...
Hinweise	1)	2)			

TÖ = 12 V max. 1A

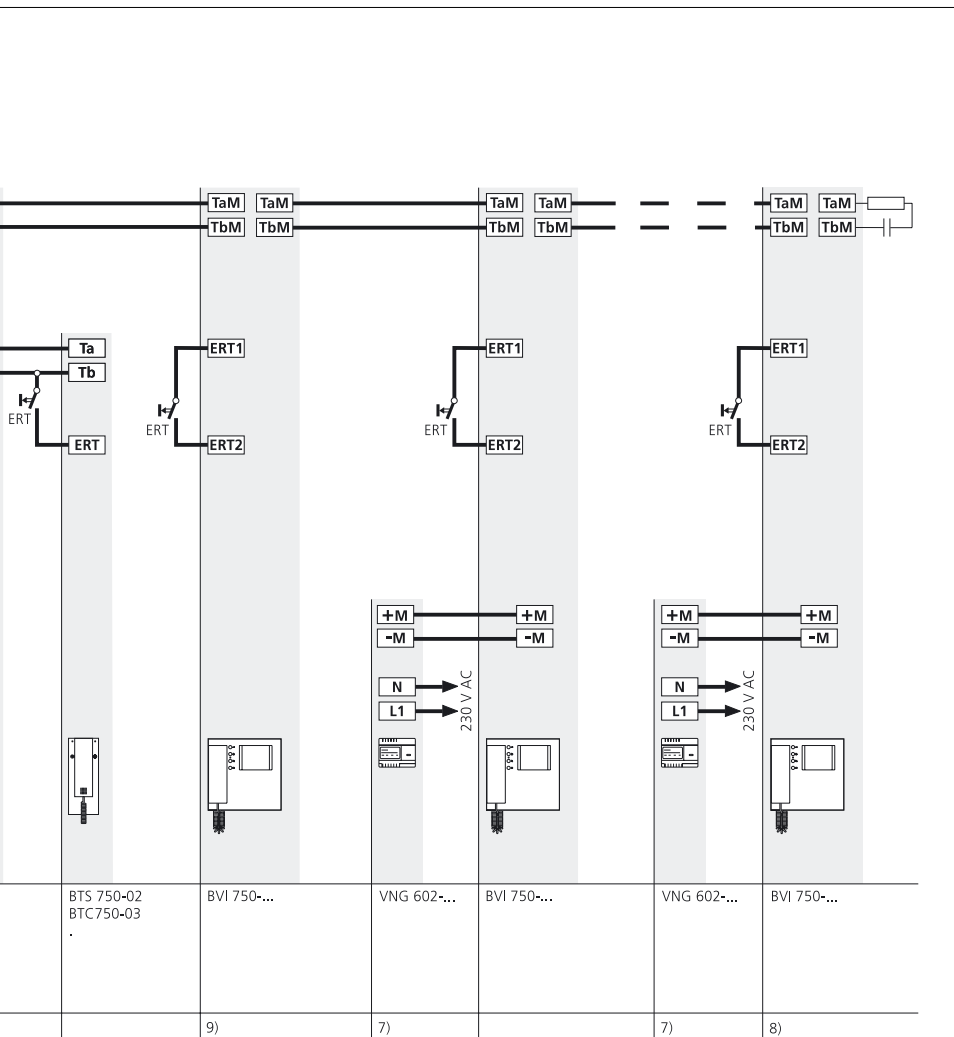

Gerätebedarf

Appliance requirement
Appareils nécessaires
Distinta materiali
Benodigde apparatuur
Komponentbehov
Apparatbehov
Potřeba přístrojů

Hinweise

Remarks
Remarques
Avvertenze
Aanwijzingen
Henvising
Anm.
Poznámky

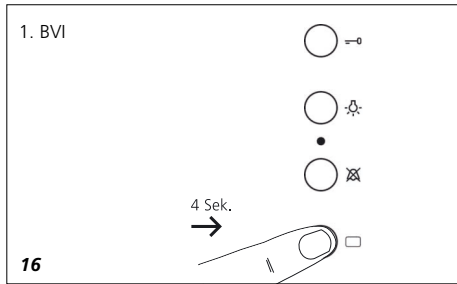
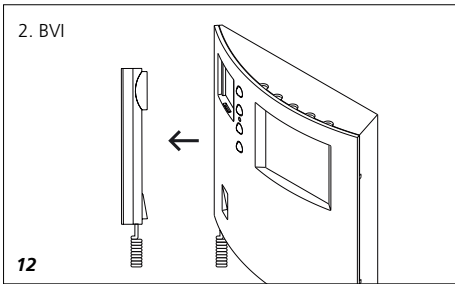
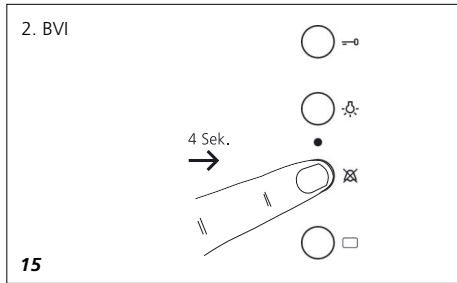
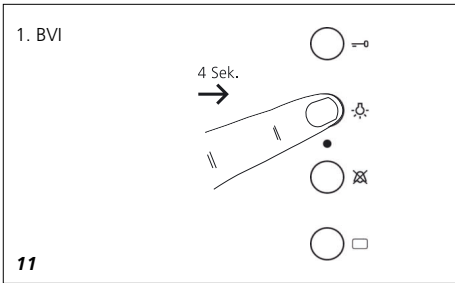
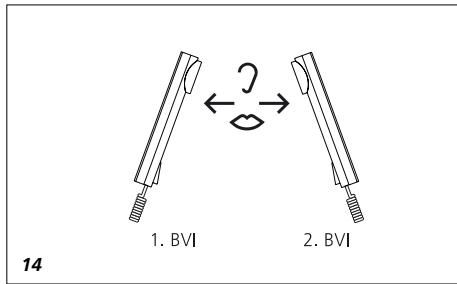
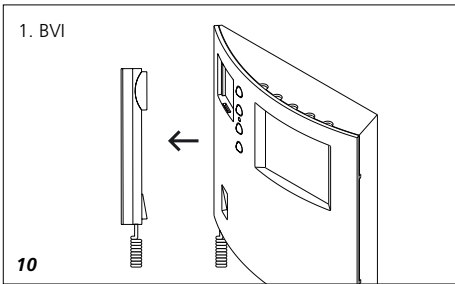
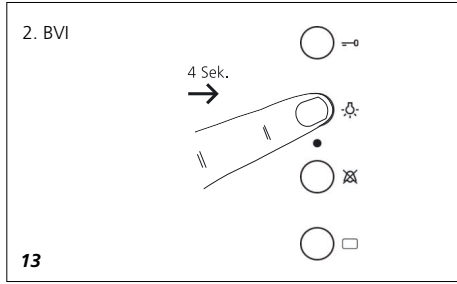
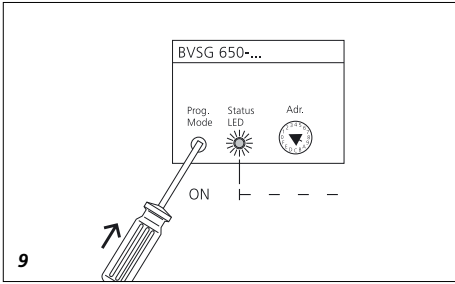

2. BVI

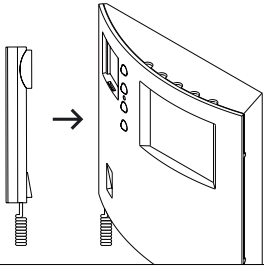

17

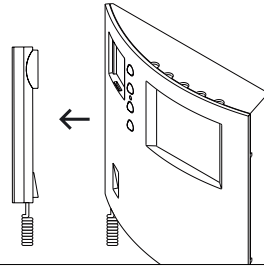

21

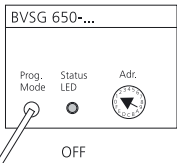

18

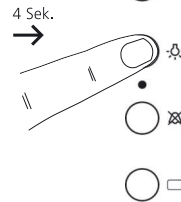

22

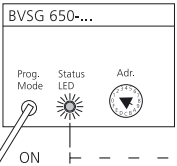

19

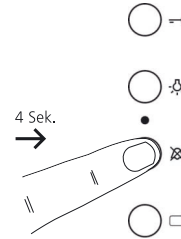

23

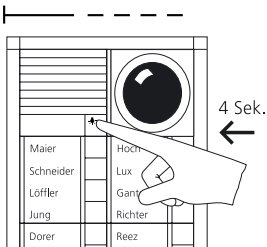

20

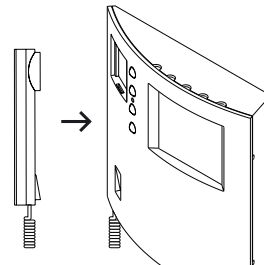

24

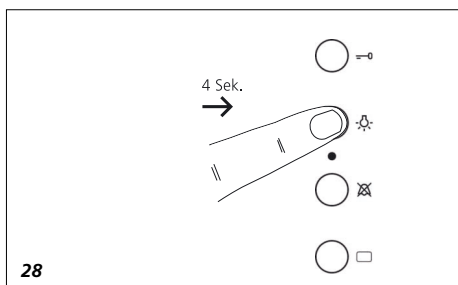
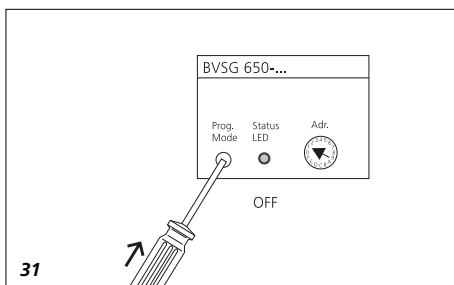
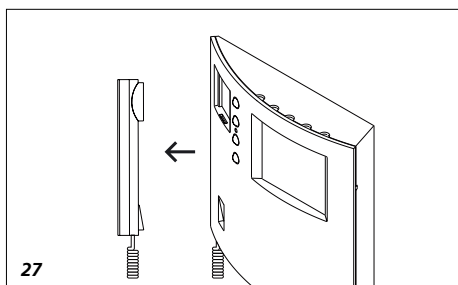
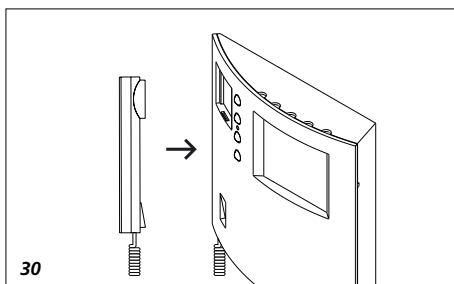
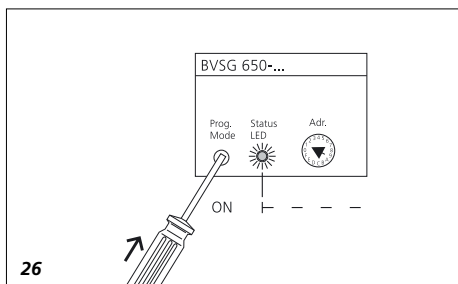
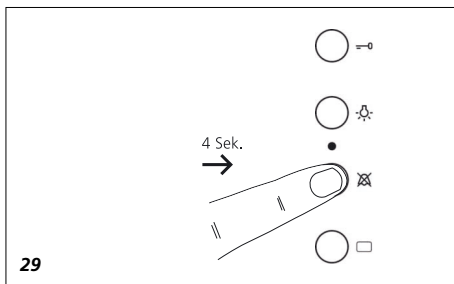
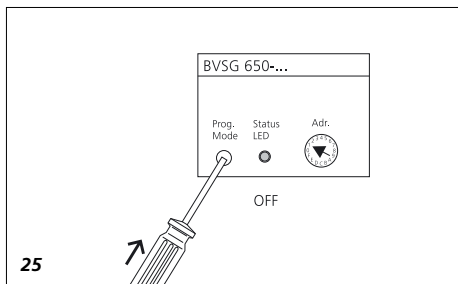

Installation

Anwendung

Die Bus-Video-Innenstation BVI 750-... ist eine Kombination von In-Home-Bus-Audio- und schwarz/weiß Videoeinheit inkl. Bus-Video-Empfänger als AP-Wandgerät, Bildschirmdiagonale 4". Die Installation kann klassisch über eine Stammleitung oder durchgeschleift erfolgen.

Wichtige Hinweise:

- Einbau und Montage elektrischer Geräte dürfen nur durch eine Elektro-Fachkraft erfolgen.
- Das Gerät darf nur in spannungslosem Zustand geöffnet werden.
- Um Verletzungen vorzubeugen, muss das Gerät gemäß den Aufstellungsanweisungen zuverlässig an der Wand befestigt werden.
- Das BVI 750-... kann nicht in Verbindung mit Multi, 1+n oder 6+n Technik eingesetzt werden.
- Hin und Rückleitung dürfen nicht in einer Leitung erfolgen.
- Wird eine elektrisch verstellbare Kamera eingesetzt, sollten BVI 750-... und BTS/BTC 750-... mit MOM/MOC 711-... nicht in einer Anlage gemischt werden.
- Die Steuerung der Kamera ist vom BVI 750-... aus nicht möglich.
- Nachrüsten mit einem Video-Bildspeicher ist nicht möglich.
- Max. 8 BVI 750-... können parallel angeschlossen werden.
- Bei parallel geschalteten Geräten wird das erste BVI 750-... aus dem Bus versorgt. Für alle weiteren Geräte muss für jeweils 3 BVI ein separates VNG 602-... eingesetzt werden.
- Die Leitungslänge (Hin- und Rückleitung) zwischen Etagenruftaste "ERT" und "BVI" darf max. 50 m betragen.

1 Gerätebeschreibung

a Türöffner-Taste, Anschaltzeit 3 sek. fest.

b Lichtanschalt-Taste

c Rufanschalt-Taste mit LED

- Leuchtet bei abgeschaltetem Ruf und blinkt bei ankommendem Ruf

d Bild-Anschalttaste, Anschaltdauer ca. 45 Sek. fest.

- bei abgenommenem Hörer besteht max. 10 Min. Sprechverbindung zur entsprechenden Tür

e Ruflautstärke Potentiometer

f Helligkeits-/ Kontrastregler

g Bildschirm

h Telefonhörer

Montage

2 Öffnen des Gehäuses mittels leichtem Druck auf versteckte Federzungen mit einem Schraubendreher Größe "1" durch Entriegelungslöcher auf der rechten Seite.

3 Gehäuse Oberteil nach links wegklappen, Flachbandkabel mit unvertauschbarem Stecker "S1" von Hauptleiterplatte abziehen und Oberteil abnehmen.

4 Anschlussleitungen in das Gehäuse-Unterteil einführen und dieses mit 4 Schrauben befestigen.

5 Anschluss nach Schaltplan mit BVI 750-...

Schaltplanhinweise:

1) Die interne Verdrahtung des Türlautsprechers siehe Produktinformation BVSM 650-...!

2) Bei dem TR 602-... muss auf die Gesamtbelastung, die zeitgleich auftreten kann, geachtet werden.

7) Ein zusätzliches VNG 602-... wird nur benötigt, wenn Geräte parallel geschaltet werden. Für jeweils angefangene 3 BVI 750 -... wird dann ein VNG 602-... benötigt.

8) Wird die Installation von BVI zu BVI durchgeschleift, darf am letzten BVI 750-... die Kombination von Widerstand und Kondensator an den Klemmen TaM, TbM nicht entfernt werden.

9) Ein BVI 750-... wird immer vom VNG 602-... aus dem In-Home-Bus versorgt.

6 (ohne Abbildung)

Innenstation schließen.

Flachbandkabel des Gehäuse-Oberteils an Hauptleiterplatte (S1) stecken, Oberteil links einhängen, nach rechts klappen und einschnappen.

7 (ohne Abbildung)

Ruf-Lautstärkeregelung

Mit einem Schraubendreher Größe "1" kann die gewünschte Ruflautstärke an der Gehäuse Unterseite am Potentiometer eingestellt werden.

8 (ohne Abbildung)

Regler für Helligkeit/Kontrast

Diese befinden sich auf der linken Unterseite des Gerätes.

Anschlussbelegung

TaM, TbM = Teilnehmer Busadern (Adernpaar 1)

TaM, TbM = Teilnehmer Busadern (Adernpaar 2)

+M = Versorgung Videoeinheit

-M = Versorgung Videoeinheit

ERT 1 = Etagenruftaste

ERT 2 = Etagenruftaste

Leistungsmerkmale

- Ruf-, Sprech-, Türöffner zwischen Tür- und Wohnstation
- Licht-Taste
- 2 frei programmierbare Tasten
- Autom. Bildanschaltung über den Ruf.
- Bildaufschaltung am BVI möglich
- LED zur Statusanzeige der Rufabschaltung, Rufeingang und Ruftonfestlegung
- Lautstärkeregel von außen zugänglich
- Helligkeit und Kontrastregelung jederzeit zugänglich
- 10 unterschiedliche Rufsignale frei wählbar

Technische Daten

- Versorgung standardmäßig aus dem In-Home-Bus
 - Bildschirmdiagonale 4"
 - Umgebungstemperatur 5 - 40 °C
 - Schutzart IP 20
 - Abmessungen 216 x 255 x 60 mm
- Bei Parallelschaltung** externe Versorgung erforderlich
- 20-30 V DC, max. 350 mA

Programmierung Inbetriebnahme

- Die Programmierung kann auf zwei Arten erfolgen
- Komplettdatenprogrammierung über die Bus-Programmiersoftware BPS 650-... mit PC/Laptop oder
- Wie nachfolgend beschrieben an den einzelnen Geräten direkt.

Die Steuerung der Kamera ist vom BVI 750-... nicht möglich.

Programmierung der Ruftasten am Bus-Türlautsprecher

Siehe Programmieranleitung BSG 650-... bzw. BVSG 650-...

! Wenn BVI 750-... parallel geschaltet werden, muss bei der Ruftastenprogrammierung immer erst das Gerät, das aus dem In-Home-Bus versorgt wird, aktiv geschaltet werden. Diese Geräte bauen dann aber keine Sprechverbindung zum aktiven Türlautsprecher auf, sondern es ertönt an diesen Geräten ein Kennerton, bis die Ruftastenzuordnung erfolgt ist. Außerdem wird für 5 Sek. der Monitor angeschaltet.

Programmierung von Steuerfunktionen

Siehe Produktinformation BSM 650-... bzw. BSE 650-...

Programmierung von Internrufen bzw. Bus-Türlautsprecher-Anwahl; folgen Sie bitte den Bildern und den Anweisungen.

Die Taste, Rufabschaltung und Bildanschalttaste kann nur für eine Funktion programmiert werden. Beispiel:

Die Rufabschalttaste kann umprogrammiert werden um intern zu rufen, kann dann aber nicht mehr den Ruf abschalten.

Eine Dokumentation der Programmierung ist dringend zu empfehlen.

Programmierung der Tastenbelegung für Internruf: Bild 9-18

9 Programmiermodus einschalten

10 Am 1. BVI 750-... den Hörer abnehmen

11 Zum aktiv schalten die Lichttaste drücken

12 Am 2. BVI 750-... den Hörer abnehmen

13 Zum aktiv schalten die Lichttaste drücken

14 Zwischen den beiden aktiven Telefonen besteht Sprechverbindung

15 Am 2. BVI 750-... die Internruf-taste für das Gerät 1 festlegen

16 Am 1. BVI 750-... die Internruf-taste für das Gerät 2 festlegen

17 Hörer am BVI 750-... 2 auflegen und bei Bedarf mit weiteren Geräten gleich wie mit Gerät 2 verfahren.

18 Programmiermodus ausschalten

Tastenbelegung für die Bus-Türlautsprecher-Anwahl

(wenn eine Anlage aus mehreren TLs besteht)

Bild 19-25

19 Programmiermodus einschalten

20 BTLM 650-... aktiv schalten

21 Hörer am BVI 750-... abnehmen

22 BVI 750-... aktiv schalten

23 Taste für Türanwahl festlegen

24 Hörer wieder auflegen

25 Programmiermodus ausschalten

Reset Auslieferungszustand herstellen

Bild 26-31

26 Programmiermodus einschalten

27 Hörer am BVI 750-... abnehmen

28 BVI 750-... aktiv schalten

29 Taste die gelöscht werden soll am BVI 750-... drücken

30 Hörer wieder auflegen

31 Programmiermodus ausschalten

Zuordnung der Ruftöne

! Es kann immer nur der Rufton verändert werden, der zuletzt an diesem Gerät zu hören war z.B. Türruf, Etagenruf, Internruf.

Die Ruftonzuordnung kann bei aufgelegtem oder abgenommenen Hörer erfolgen.

Ein während der Ruftonzuordnung eintreffender Ruf führt zum Abbruch des Vorgangs!

Der Ruf hat immer Vorrang.

Türöffner- und Lichttaste gleichzeitig ca. 4 Sek. drücken.

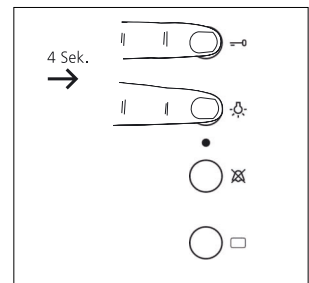

Mit der Rufabschalt-Taste blättern Sie fortlaufend die 10 Töne durch.

Lichtanschalt-Taste drücken, um den eingestellten Ton abzuspeichern und die Ruftonzuordnung zu verlassen.

Türöffner-Taste drücken oder Hörer abnehmen bzw. auflegen, um die Ruftonzuordnung **ohne** Abspeicherung zu verlassen.

Installation

Application

The internal bus video station BVI 750-... is a combination of In-Home bus audio and monochrome video unit including bus video receiver as a surface wall-mounted device with a 4" diagonal screen. Classical installation can be performed using a side circuit, or by looping.

Important notes:

- Electrical appliances may only be mounted and installed by suitably qualified electricians.
- The device may only be opened when disconnected from the power supply.
- In order to prevent injury, the device must be fastened reliably in accordance with the installation instructions on the wall.
- The BVI 750-... cannot be used in conjunction with Multi, 1+n or 6+n technology-based systems.
- The forward and return feed cables must be separately routed.
- If an electrically adjustable camera is used, the BVI 750-... and BTS/BTC 750-... with MOM/MOC 711-... should not be mixed in one and the same system.
- The camera cannot be controlled from the BVI 750-... .
- It is not possible to retrofit a video memory module.
- A maximum of 8 BVI 750-... units can be connected in parallel.
- Where units are connected in parallel, the first BVI 750-... receives its power supply from the bus. For all other units, a separate VNG 602-... must be used for each group of 3 BVI units.
- The cable length (forward and return cable) between the storey call button "ERT" and "BVI" may not exceed 50 m.

1 Device description

a Door release button, ON time fixed at 3 secs.

b Light button

c Call silencing button with LED

- Lights for a silenced call and

flashes to signal an incoming call
d Image activation button, ON time fixed at appr. 45 secs.

- With receiver lifted, a speech connection to the relevant door remains for a maximum of 10 mins.

e Call volume potentiometer

f Brightness / contrast controller

g Screen

h Telephone receiver

Mounting

2 Open the housing by exerting a light pressure on the concealed spring tabs with a size "1" screwdriver through the release holes on the right-hand side.

3 Hinge open the cover panel to the left, detach the ribbon cable with the non-reversible plug "S1" from the main circuit board and remove the cover panel.

4 Feed the connecting cables into the base of the housing and fasten the base using 4 screws.

5 Connect to BVI 750-... in accordance with the circuit diagram

Circuit diagram note:

1) For details of the internal wiring of the door loudspeaker, refer to product information BVSM 650-...!

2) With the TR 602-... pay attention to the total simultaneously admissible load.

7) An additional VNG 602-... is only required if devices are switched in parallel. One VNG 602-... is required for each started group of 3 BVI 750-... units.

8) If the installation is looped through from BVI to BVI, at the last BVI 750-... the combination of resistor and capacitor must not be removed at terminals TaM, TbM.

9) The power supply to a BVI 750-... is provided by the VNG 602-... from the In-Home bus.

6 (not illustrated)

Close the internal station.

Plug the ribbon cable of the housing cover into the main circuit board (S1), attach the cover on the left hand side, hinge down on the right and clip into place.

7 (not illustrated)

Call volume regulation

Using a size "1" screwdriver, it is possible to set the required call volume at the potentiometer on the underneath of the housing.

8 (not illustrated)

Brightness/contrast controllers

These are located on the underneath of the device at the left.

Terminal assignment

TaM, TbM = User bus cores (core pair 1)

TaM, TbM = User bus cores (core pair 2)

+M = Supply to the video unit

-M = Supply to the video unit

ERT 1 = Storey call button

ERT 2 = Storey call button

Performance features,

- Call, speech, door release between the door and internal station
- Light button
- 2 freely programmable buttons
- Call automatically actuates image
- Image connection possible at the BVI
- LED for status display of call silencing, incoming call and call tone definition
- Volume controller accessible from outside
- Brightness and contrast control accessible at any time
- 10 different call signals freely selectable

Specifications

- Power supply as standard from the in-home bus
 - 4" screen diagonal
 - Ambient temperature 5 - 40 °C
 - Protection system IP 20
 - Dimensions 216 x 255 x 60 mm
- When switched in parallel,**
 external supply required,
 • 20-30 V DC, max. 350 mA

Programming Commissioning

□ Programming can take place in two ways

- Complete programming using the bus programming software BPS 650-0 with PC/laptop or
- as described below directly at the individual devices

It is not possible to control the camera from the BVI 750-...

Programming the call buttons at the bus door loudspeaker

See programming instructions BSG 650-... / BVSG 650-...

! If BVI 750-... units are switched in parallel, when programming the call buttons the device supplied from the In-Home bus must be activated first.

However, these devices do not create a speech connection to the active door loudspeaker, but a signal tone sounds at these devices until the call button assignment has been completed. The monitor is additionally switched on for 5 seconds.

Programming of control functions

See product information BSM 650-... / BSE 650-...

To program internal calls / bus door loudspeaker dialling, please follow the instructions and the relevant illustrations.

The call silencing button and image actuating button can only be programmed for one function. For example:

The call silencing button can be reprogrammed to make internal calls, but in this case can no longer be used to silence calls.

We urgently recommend that the programming is documented.

Programming button assignment for internal calls:

Fig. 9-18

9 Switch on the programming mode

10 Lift the receiver at the 1st BVI 750-...

11 To activate, press the light button

12 Lift the receiver at the 2nd BVI 750-...

13 To activate, press the light button

14 There is a speech connection between the two active telephones

15 Define the internal call button for device 1 at the 2nd BVI 750-...

16 Define the internal call button for device 2 at the 1st BVI 750-...

17 Replace the receiver at the BVI 750-... 2 and if required proceed in the same way for all further devices as for device 2.

18 Switch off the programming mode

Button assignment for bus door loudspeaker dialling

(where a system comprises more than one TLS)

Fig. 19-25

19 Switch on the programming mode

20 Activate the BTLM 650-...

21 Pick up the receiver at the BVI 750-...

22 Activate the BVI 750-...

23 Define the button for door dialling

24 Replace the receiver

25 Switch off the programming mode

Reset

Restore as-delivered status

Fig. 26-31

26 Switch on the programming mode

27 Pick up the receiver at the BVI 750-...

28 Activate the BVI 750-...

29 Press the button you wish to delete at the BVI 750-...

30 Replace the receiver

31 Switch off the programming mode

Assignment of call tones

! It is only ever possible to change the call tone which was last heard at this device, e.g. door call, storey call, internal call.

Call tones can be assigned when the receiver is on or off the hook.

A call arriving during call tone assignment will abort the process! A call always takes precedence.

Press the door release and light button simultaneously for appr. 4 secs.

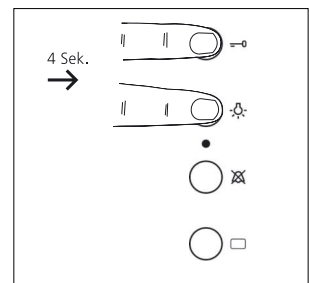

Using the call silencing button, scroll through the 10 tones in sequence.

Press the light button to store the set tone and quit the call tone assignment mode.

Press the door release button or lift/replace the receiver to quit the call tone assignment mode **without** storing the change.

Installation

Application

Le poste intérieur bus vidéo BVI 750-... combine une unité audio In-Home-Bus et une unité vidéo en noir/blanc avec récepteur bus vidéo, en tant qu'appareil pour montage mural en saillie, diagonale d'écran 4". L'installation peut être effectuée de façon classique par l'intermédiaire d'une ligne de base ou par bouclage.

Remarques importantes :

- L'intégration et le montage d'appareils électriques ne doivent être réalisés que par un spécialiste en électricité.
- L'appareil ne doit être ouvert qu'à l'état sans tension.
- Pour éviter les blessures, l'appareil doit être fixé de façon fiable au mur, conformément aux instructions d'installation.
- Le BVI 750-... ne peut pas être utilisé en liaison avec les techniques Multi, 1+n ou 6+n.
- La ligne aller et la ligne retour ne doivent pas être regroupées dans une seule et même ligne.
- Lorsque l'on utilise une caméra à commande électrique, il ne faut pas mélanger BVI 750-... et BTS/BTC 750-... à MOM/MOC 711-... dans une installation.
- La caméra ne peut pas être commandée à partir du BVI 750-....
- Une mémoire d'images vidéo ne peut pas être ajoutée après coup.
- 8 BVI 750-... au maximum peuvent être raccordés en parallèle.
- Dans le cas d'un montage en parallèle, le premier BVI 750-... est alimenté à partir du bus. Pour tous les autres appareils, il faut utiliser un VNG 602-... séparé pour 3 BVI.
- La longueur de ligne (ligne aller et retour), entre les touches d'appel d'étage "ERT" et "BVI", ne doit pas dépasser max.50 m.

1 Description de l'appareil

a Touche gâche, temps de connexion 3 sec., fixe.

b Touche de mise en service de la lumière

c Touche de déconnexion d'appel à DEL

• S'allume en cas de déconnexion d'appel et clignote lorsqu'un appel arrive

d Touche de connexion d'image, durée de connexion env. 45 sec. fixe

• Lorsque le combiné est décroché, le temps de liaison en phonie avec la porte correspondante est de max. 10 mn.

e Potentiomètre de réglage de l'intensité d'appel

f Éléments de réglage de la luminosité / du contraste

g Ecran

h Combiné téléphonique

Montage

2 Ouvrir le boîtier en exerçant une légère pression sur les languettes à ressorts masquées, à l'aide d'un tournevis de taille "1" introduit dans les orifices de déverrouillage prévus du côté droit.

3 Rabattre la partie supérieure du boîtier sur la gauche, retirer de la carte de circuits imprimés principale le câble plat avec connecteur impermutable "S1", et déposer la partie supérieure.

4 Introduire les câbles de raccordement dans la partie inférieure du boîtier et fixer ce dernier à l'aide des 4 vis.

5 Raccordement avec BVI 750-... selon schéma de câblage

Indications du schéma de câblage

- 1) Câblage interne du portier, voir Information produit BVSM 650-... /
- 2) Dans le cas du TR 602-..., il faut tenir compte de la charge totale qui peut intervenir simultanément.
- 7) Un VNG 602-... supplémentaire n'est nécessaire que si les appareils sont montés en parallèle. Pour 3 BVI 750-... entamés, il faut alors un VNG 602-....
- 8) Si l'on boucle l'installation de BVI en BVI, la combinaison résistance/ condensateur, au niveau des bornes TaM, TbM, ne doit pas être retirée sur le dernier BVI 750-...
- 9) Un BVI 750-... est toujours

alimenté par le VNG 602-..., à partir du In-Home-Bus.

6 (sans illustration)

Fermer le poste intérieur. Raccorder le câble plat de la partie supérieure du boîtier à la carte de circuits imprimés principale (S1), accrocher la partie supérieure à gauche, la rabattre sur la droite et l'encliqueter.

7 (sans illustration)

Réglage de l'intensité d'appel

L'intensité d'appel souhaitée peut être réglée sur le potentiomètre, au niveau de la face inférieure du boîtier, à l'aide d'un tournevis de taille "1".

8 (sans illustration)

Éléments de réglage de la luminosité/du contraste

Ces éléments se trouvent sur la face inférieure gauche de l'appareil.

Attribution des raccords

TaM, TbM = Fils bus abonnés (paire de fils 1)

TaM, TbM = Fils bus abonnés (paire de fils 2)

+M = Alimentation unité vidéo

-M = Alimentation unité vidéo

ERT 1 = Touche d'appel à l'étage

ERT 2 = Touche d'appel à l'étage

Caractéristiques de performances

- Poste d'appel, interphonique et gâche entre station de porte et station d'habitation
- Touche de lumière
- 2 touches librement programmables
- Connexion automatique de l'image par l'intermédiaire de l'appel.
- Possibilité d'interposition de l'image sur le BVI
- DEL d'affichage des statuts de la déconnexion d'appel, réception d'appel et définition de la tonalité d'appel
- Élément de réglage de l'intensité accessible de l'extérieur
- Éléments de réglage de la luminosité et du contraste accessibles à tout moment
- 10 signaux d'appel différents librement sélectionnables

Programmation Mise en service

Caractéristiques techniques

- En standard, alimentation à partir du In-Home-Bus
- Diagonale d'écran 4"
- Température ambiante 5 - 40° C
- Indice de protection IP 20
- Dimensions 216 x 255 x 60 mm

Un montage en parallèle

- nécessite une alimentation externe
- 20-30 V DC, max. 350 mA

- ☐ La programmation peut s'effectuer de deux façons :
- Programmation complète par l'intermédiaire du logiciel de programmation bus BPS 650-... avec PC/Laptop
 - ou
 - de la façon décrite ci-après, directement sur les différents appareils

La caméra ne peut pas être commandée à partir du BVI 750-...

Programmation des touches d'appel sur le portier bus

Voir instructions de programmation BSG 650-... ou BVSG 650-...

! Lorsque l'on monte les BVI 750-... en parallèle, il faut toujours, lors de la programmation des touches d'appel, commencer par activer l'appareil qui sera alimenté à partir du In-Home-Bus. Mais ces appareils n'établissent alors pas de liaison en phonie avec le portier actif, et une sonnerie d'identification retentit sur ces appareils jusqu'à ce que l'attribution des touches d'appel soit terminée. Par ailleurs, le moniteur se connecte pendant 5 sec.

Programmation des fonctions de commande

Voir Information produit BSM 650-... ou BSE 650-...

Programmation des appels internes et sélection des portiers bus; veuillez suivre les figures et les instructions. La touche de déconnexion d'appel et la touche de connexion d'image ne peuvent être programmées que pour une fonction. Exemple : La touche de déconnexion d'appel peut être reprogrammée pour appeler en interne, mais elle ne peut alors plus déconnecter l'appel. Il est instamment conseillé de documenter la programmation.

Programmation de l'attribution des touches pour appel interne:

Figures 9-18

9 Mettre le mode programmation en service

10 Sur le premier BVI 750-..., décrocher le combiné

11 Pour activer, appuyer sur la touche lumineuse

12 Sur le 2e BVI 750-..., décrocher le combiné

13 Pour activer, appuyer sur la touche lumineuse

14 Il y a une liaison en phonie entre les deux téléphones actifs

15 Sur le 2e BVI 750-..., définir la touche d'appel interne pour l'appareil 1

15 Sur le 1er BVI 750-..., définir la touche d'appel interne pour l'appareil 2

15 Raccrocher le combiné sur le BVI 750-... 2 et, en cas de besoin, procéder avec les autres appareils de la même façon qu'avec l'appareil 2.

15 Mettre le mode programmation hors service

Attribution des touches pour la sélection des portiers bus

(si une installation est composée de plusieurs portiers)
Figures 19-25

19 Mettre le mode programmation en service

20 Activer le BTLM 650-...

21 Décrocher le combiné BVI 750-...

22 Activer le BVI 750-...

23 Définir la touche pour la sélection de porte

24 Raccrocher le combiné

25 Mettre le mode programmation hors service

Montaggio

Reset (réinitialisation) Etablir l'état à la livraison 26-31 Figure

26 Mettre le mode programmation en service

27 Décrocher le combiné sur le BVI 750-...

28 Activer le BVI 750-...

29 Appuyer sur la touche du BVI 750-... qu'il s'agit d'effacer

30 Raccrocher le combiné

31 Mettre le mode programmation hors service

Attribution des tonalités d'appel

! Seule peut être modifiée la tonalité d'appel entendue en dernier sur cet appareil, p. ex. appel de porte, appel à l'étage, appel interne.

L'attribution des tonalités d'appel peut être effectuée combiné raccroché ou combiné décroché.

Un appel qui arrive pendant l'attribution des tonalités d'appel pour effet d'interrompre le processus !
L'appel a toujours priorité.

Appuyer simultanément sur la gâche et la touche de lumière pendant 4 sec. environ.

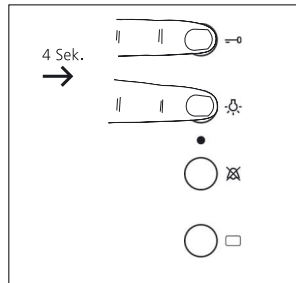

A l'aide de la touche de déconnexion d'appel, parcourir progressivement les 10 tonalités

Appuyer sur la touche de lumière pour mémoriser la tonalité réglée et quitter l'attribution des tonalités d'appel

Appuyer sur la touche de gâche ou bien décrocher ou raccrocher le combiné pour quitter l'attribution des tonalités d'appel **sans** mémoriser.

Modalità d'impiego

Il posto interno video bus BVI 750-0 è una combinazione di un'unità audio In-Home-Bus e di un'unità video in bianco e nero, incluso il ricevitore video bus, sotto forma di apparecchio da appoggio muro, diagonale dello schermo 4". L'installazione può essere eseguita in modo classico mediante un montante comune oppure in doppio.

! Avvertenze importanti:

- L'installazione e il montaggio di apparecchi elettrici devono avvenire esclusivamente a cura di elettricisti specializzati.
- L'apparecchio può essere aperto solo in assenza di tensione.
- Per prevenire eventuali lesioni personali, l'apparecchio deve essere fissato in modo saldo alla parete attenendosi alle istruzioni d'installazione.
- Il BVI 750-... non può essere impiegato in abbinamento con la tecnica multipla, 1+n o 6+n.
- Il circuito di andata e il circuito ritorno non devono essere posati nella stessa linea.
- Se viene utilizzata una telecamera a regolazione elettrica, occorre fare attenzione a non abbinare BVI 750-... e BTS/BTC 750-... con MOM/MOC 711-... nello stesso impianto.
- Non è possibile comandare la videocamera dal BVI 750-...
- Non è possibile installare a posteriore una videomemoria nel BVI 750-...
- E' possibile collegare in parallelo al massimo 8 BVI 750-...
- In caso di collegamento in parallelo, il primo BVI 750-... viene alimentato dal bus. Per tutti gli altri apparecchi occorre impiegare un VNG 602-... separato per ogni 3 BVI.
- La lunghezza dei cavi (linea di andata e ritorno) fra il tasto di chiamata dal piano "ERT" e il "BVI" deve essere al massimo di 50 m.

1 Descrizione dell'apparecchio

a Tasto apriporta, tempo fisso di attivazione 3 sec.

b Tasto comando luce

c Tasto tacitazione chiamata con LED

• si accende in caso di chiamata tacitata e lampeggia in caso di chiamata in arrivo

d Tasto comando immagine, durata fissa di attivazione circa 45 sec.

• in caso di ricevitore sollevato il collegamento fonico con il corrispondente posto esterno dura al massimo 10 minuti.

e Potenziometro del volume chiam.

f Regolatore di contrasto/luminosità

g Schermo

h Ricevitore

Montaggio

2 Aprire la scatola con una leggera pressione sulle linguette elastiche nascoste mediante un cacciavite di dimensioni "1" attraverso i fori di sbloccaggio sul lato destro.

3 Ribaltare la parte superiore della scatola verso sinistra, estrarre il nastro piatto con la spina inconfondibile "S1" dal circuito stampato principale e rimuovere la parte superiore.

4 Inserire i cavi di collegamento nella parte inferiore della scatola e fissare quest'ultima con 4 viti.

5 Eseguire il collegamento con il BVI 750-... secondo lo schema elettrico.

! Note sullo schema elettrico:

1) Per il cablaggio interno del porter si veda l'opuscolo informativo BVSM 650-...!

2) Per il TR 602-... occorre fare attenzione al carico totale che può insorgere sincronicamente.

7) E' necessario un VNG 602-... supplementare se vengono collegati più apparecchi in parallelo. Occorre prevedere un VNG 602-... per ogni 3 BVI 750 -... .

8) In caso di installazione eseguita in doppiò, sull'ultimo BVI 750-... non deve essere eliminata la combinazione resistore e condensatore sui morsetti TaM, TbM.

9) Un solo BVI 750-... viene sempre alimentato dal VNG 602-... dell'In-Home-Bus.

6 (senza figura)

Chiudere il posto interno.

Collegare il nastro piatto della parte superiore della scatola al circuito stampato principale (S1), reinserire la parte superiore, ribaltarla verso destra, facendola scattare in posizione.

7 (senza figura)

Regolazione del volume di chiamata

Il volume di chiamata desiderato può essere regolato con il potenziometro sul lato inferiore della scatola utilizzando un cacciavite di dimensioni "1".

8 (senza figura)

Regolatori di luminosità/contrasto

Questi regolatori si trovano sul lato inferiore sinistro dell'apparecchio.

Assegnazione dei collegamenti

TaM, TbM = fili bus utente

(coppia di fili 1)

TaM, TbM = fili bus utente

(coppia di fili 2)

+M = alimentazione unità video

-M = alimentazione unità video

ERT 1 = tasto di chiamata dal piano

ERT 2 = tasto di chiamata dal piano

Prestazioni

• Apriporta, chiamata, collegamento fonico fra il posto esterno e il posto interno

• Tasto luce

• 2 tasti liberamente programmabili

• Attivazione video automatica tramite la chiamata.

• Possibile attivazione video sul BVI

• LED per l'indicazione di stato della tacitazione di chiamata, del ricevimento di chiamata e della definizione del tono di chiamata

• Regolatore del volume accessibile dall'esterno

• Regolazione della luminosità e del contrasto accessibili in ogni momento

• Libera selezione fra 10 diversi segnali di chiamata

Dati tecnici

• Alimentazione standard tramite l'In-Home-Bus

• Diagonale dello schermo 4"

• Temperatura ambiente 5 - 40 °C

• Classe di protezione IP 20

• Dimensioni 216 x 255 x 60 mm

In caso di collegamento in parallelo

è necessaria

un'alimentazione esterna

• 20-30 V DC, max. 350 mA

Programmazione Messa in funzione

La programmazione può avvenire in due diversi modi:

- Programmazione completa mediante il software di programmazione bus BPS 650-... con PC/laptop oppure
- sui singoli apparecchi come di seguito illustrato.

Non è possibile comandare la videocamera dal posto BVI 750-...

Programmazione dei tasti di chiamata sul porter bus

Si vedano le istruzioni di programmazione BSG 650-... o BVSG 650-...

Se sono collegati in parallelo più BVI 750-..., in fase di programmazione dei tasti di chiamata occorre attivare sempre per primo l'apparecchio che viene alimentato dall'In-Home-Bus. Gli apparecchi collegati non creano tuttavia alcun collegamento fonico con il porter attivo, ma risuona in essi un segnale di riconoscimento finché non è stata eseguita l'assegnazione dei tasti di chiamata. Inoltre il monitor si attiva per 5 secondi.

Programmazione delle funzioni di controllo

Si veda l'opuscolo informativo BSM 650-... o BSE 650-...

Programmazione di chiamate interne o selezione del porter bus; si prega di attenersi alle figure e alle istruzioni.

Il tasto tacitazione di chiamata e il tasto comando video possono essere programmati esclusivamente per una funzione.

Esempio:

Il tasto tacitazione di chiamata può essere programmato per chiamare internamente, ma successivamente non può più tacitare la chiamata. Si raccomanda assolutamente di documentare la documentazione.

Programmazione dell'assegnazione dei tasti per la chiamata interna:

Figura 9-18

9 Attivare il modo di programmazione

10 Sollevare il ricevitore sul 1° BVI 750-...

11 Premere il tasto luce per attivarlo

12 Sollevare il ricevitore sul 2° BVI 750-...

13 Premere il tasto luce per attivarlo

13 Fra i due citofoni operativi è attivo il collegamento fonico

15 Stabilire sul 2° BVI 750-... il tasto di chiamata interna per l'apparecchio 1

16 Stabilire sul 1° BVI 750-... il tasto di chiamata interna per l'apparecchio 2

17 Riagganciare il ricevitore sul BVI 750-... 2 e, se necessario, procedere con ulteriori apparecchi come per l'apparecchio 2.

18 Disattivare il modo programmazione

Assegnazione dei tasti per la selezione del porter

(se un impianto è costituito da più porter)

Figura 19-25

19 Attivare il modo programmazione

20 Attivare l'BTLM

21 Sollevare il ricevitore sul BVI 750-...

22 Attivare il BVI 750-...

23 Stabilire il tasto per la selezione del posto esterno

24 Riagganciare il ricevitore

25 Disattivare il modo programmazione

Reset

Ripristino dello stato di fornitura

Figura 26-31

26 Attivare il modo di programmazione

27 Sollevare il ricevitore sul BVI 750-...

28 Attivare il BVI 750-...

29 Premere sul BVI 750-... il tasto da cancellare

30 Riagganciare il ricevitore

31 Disattivare il modo programmazione

Installatie

Assegnazione del tono di chiamata

! E' sempre possibile modificare solo il tono di chiamata che si è sentito per ultimo su questo apparecchio, ad es. chiamata dal posto esterno, chiamata dal piano, chiamata interna.

L'assegnazione della chiamata può avvenire sia con il ricevitore sollevato che aganciato.

Una chiamata in arrivo durante l'assegnazione del tono di chiamata interrompe il processo in atto! La chiamata ha sempre la precedenza.

Premere il tasto apriporta e il tasto luce contemporaneamente per circa 4 secondi.

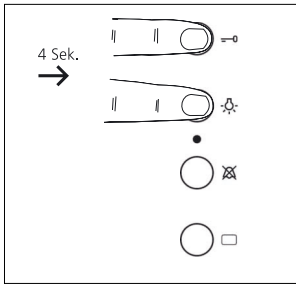

Con il tasto tacitazione chiamata ascoltare in successione i 10 toni

Premere il tasto comando luce per memorizzare il tono impostato e uscire dal modo assegnazione del tono di chiamata

Premere il tasto apriporta oppure sollevare o aganciare il ricevitore per uscire dal modo programmazione **senza** memorizzare il tono di chiamata. .

Toepassing

Het Bus-Video-Binnenstation BVI 750-0 is een combinatie van In-Home-Bus-audio- en zwart/ wit video-unit incl. Bus-Video-ontvanger als Opbouwwandapparaat, beeldscherm diagonaal 4". De installatie kan klassiek via stamleiding of afgetakt plaatsvinden.

! Belangrijke aanwijzingen:

- Inbouw en montage van elektrische apparaten mogen alleen door een electricien plaatsvinden.
- Het apparaat mag alleen in spanningsvrije toestand geopend worden.
- Om verwondingen te voorkomen, moet het apparaat overeenkomstig de opstelaanwijzingen betrouwbaar aan de wand bevestigd worden.
- De BVI 750-... kan niet in verbinding met Multi, 1+n of 6+n techniek ingezet worden.
- Aan- en terugvoerkabel mogen niet in dezelfde leiding liggen.
- Wanneer een elektrisch verstelbare camera wordt ingezet, mogen BVI 750-... en BTS/BTC 750-... met MOM/MOC 711-... niet in één installatie gemengd ingezet worden.
- De besturing van camera is vanuit de BVI 750-... niet mogelijk.
- Later uitrusten met een video-beeldopslag is niet mogelijk.
- Max 8 BVI 750-... kunnen parallel aangesloten worden
- Bij parallel geschakelde units wordt de eerste BVI 750-... vanuit de bus gevoed alle verdere apparaten moet voor elke 3 BVI's een aparte VNG 602-... ingezet worden.
- De leidinglengte (heen- en terugvoering) tussen etageoproepertoets "ERT" en "BVI" mag max. 50 m bedragen.

1 Beschrijving van het apparaat

a Deuropenerknop, inschakeltijd 3 sec. vast.

b Lichtinschakelknop

c Oproepuitschakelknop met LED

• Licht op bij uitgeschakelde oproep en knippert bij aankomende oproep

d Afbeelding inschakelknop,

inschakelduur ca. 45 sec. vast.

• Bij afgenomen hoorn bestaat max. 10 min. spraakverbinding met de betreffende deur

e Potentiometer voor

oproepuidsprekersterkte

f Helderheids-/ contrastregelaar

g Beeldscherm

h Telefoonhoorn

Montage

2 Openen van de behuizing door middel van lichte druk op verborgen vertongen met een schroevendraaier grootte "1" door ontgrendelingsgaten aan de rechterzijde.

3 Bovendeel van de behuizing naar links wegklappen, platte bandkabel met niet verwisselbare stekker "s1" van de hoofdprintplaat aftrekken en bovenste deel afnemen.

4 Aansluitleidingen in het onderdeel van de behuizing invoeren en dit met 4 schroeven bevestigen.

5 Aansluiting volgens schakelschema met BVI 750-...

! Aanwijzingen schakelschema:

1) Voor de interne bedrading van de deurluidspreker zie

productinformatie BVSM 650-...!

2) Bij de TR 602-... moet gelet worden op de totale belasting die tegelijkertijd kan optreden.

7) Een extra VNG 602-... is alleen nodig, wanneer apparaten parallel geschakeld worden. Voor elk reeds begonnen 3 BVI 750-... is dan een VNG 602-... nodig.

8) Wanneer de installatie van BVI naar BVI wordt afgetakt, mag aan de laatste BVI 750-... de combinatie van weerstand en condensator aan de klemmen TaM, TbM niet verwijderd worden.

9) Een BVI 750-... wordt altijd van de VNG 602-... uit de In-Home-Bus gevoed.

6 (zonder afbeelding)

Binnenstation sluiten.

Platte bandkabel van het

behuizingsbovendeel op

hoofdprintplaat (s1) steken,

bovenste deel links inhangen, naar

rechts klappen en dichtklappen.

Programmering Inbedrijfstelling

7 (zonder afbeelding)

Oproep-geluidsterkteregeling

Met een schroevendraaier grootte "1" kan de gewenste oproepuidsprekersterkte aan de onderzijde van de behuizing op de potentiometer ingesteld worden.

8 (zonder afbeelding)

Regelaar voor helderheid/contrast

Deze bevinden zich op de linkeronderzijde van het apparaat.

Aansluitlijst

TaM, TbM = deelnemer busaders (aderpaar 1)

TaM, TbM = deelnemer busaders (aderpaar 2)

+M = voeding video-unit

-M = voeding video-unit

ERT 1 = etageoproepknop

ERT 2 = etageoproepknop

Capaciteitskenmerken

- Oproep-, spreek-, deuropener tussen deur- en woonstation
- Lichtschakelaar
- 2 vrij programmeerbare knoppen
- Autom. beeldinschakeling boven de oproep.
- Beeldinschakeling aan de BVI 750-... mogelijk
- LED voor statusindicatie van de oproepuitschakeling, oproepingang en oproeptoonvastlegging
- Geluidsterkteregelaar van buiten toegankelijk
- Helderheids- en contrastregeling altijd toegankelijk
- 10 verschillende oproepsignalen vrij selecteerbaar

Technische gegevens

- Voeding standaard uit de In-Home-Bus
 - Beeldscherm diagonaal 4"
 - Omgevings temperatuur 5 - 40 °C
 - Beveiligingsklasse IP 20
 - Afmetingen 216 x 255 x 60 mm
- Bij parallelschakeling** externe voeding noodzakelijk
- 20-30 V DC, max. 350 mA

☐ De programmering kan op twee manieren plaatsvinden

- Volledige programmering via de Bus-Programmeer-Software BPS 650-... met PC/Laptop of
- zoals hierna beschreven op de individuele apparaten direct.

De besturing van de camera is vanaf de BVI 750-... niet mogelijk.

Programmering van de oproepknoppen aan de Bus-deurluidspreker

Zie programmeerhandleiding BSG 650-... resp. BVSG 650-...

! Wanneer BVI 750-... parallelgeschakeld worden, moet bij de oproepknop-programmering altijd eerst het apparaat, dat uit de In-Home-Bus gevoed wordt, actief geschakeld worden. Deze apparaten bouwen dan echter geen spraakverbinding voor de actieve deurluidspreker op, maar er klinkt op deze apparaten een karakteristieke toon, tot de toewijzing van de oproepknoppen uitgevoerd is. Bovendien wordt gedurende 5 sec. de monitor aangeschakeld.

Programmering van stuurfuncties
Zie productinformatie BSM 650-... resp. BSE 650-...

Programmering van interne oproepen resp. voor Bus-deurluidspreker-kiezen kunt u de afbeeldingen en de aanwijzingen volgen. De knop, oproepuitschakeling en beeldinschakelknop kan slechts voor één functie geprogrammeerd worden.

Voorbeeld:

De oproepuitschakelknop kan omgeprogrammeerd worden om intern op te roepen, maar kan dan niet meer de oproep uitschakelen. Een documentatie van de programmering is dringend aan te bevelen.

Programmering van de knopbezetting voor interne oproep:

Afbeelding 9-18

9 Programmeermodus inschakelen

10 Op de 1e BVI 750-... de hoorn opnemen

11 Voor het actief schakelen de lichtknop indrukken

12 Op de 2e BVI 750-... de hoorn opnemen

13 Voor het actief schakelen de lichtknop indrukken

14 Tussen de beide actieve telefoons bestaat spraakverbinding

15 Aan de 2e BVI 750-... de interne oproepknop voor apparaat 1 vastleggen

16 Aan de 1e BVI 750-... de interne oproepknop voor apparaat 2 vastleggen

17 Hoorn op de BVI 750-... 2 opleggen en indien nodig met verdere apparaten zoals met apparaat 2 doorgaan.

18 Programmeermodus uitschakelen

Knopbezetting voor de Bus-deurluidspreker-keuze

(wanneer een installatie uit meerdere TL's bestaat)
Afbeelding 19-25

19 Programmeermodus inschakelen

20 BTLM 650-... actief schakelen

21 Hoorn aan de BVI 750-... opnemen

22 BVI 750-... actief schakelen

23 Schakelaar voor deurkiezen vastleggen

24 Hoorn weer opleggen

25 Programmeermodus uitschakelen

Reset

Uitlevertoestand instellen

Afbeelding 26-31

26 *Programmeermodus inschakelen*

27 *Hoorn aan de BVI 750-... opnemen*

28 *BVI 750-... actief schakelen*

29 *Schakelaar die gewist moet worden op de BVI 750-... indrukken*

30 *Hoorn weer opleggen*

31 *Programmeermodus uitschakelen*

Toewijzing van de oproeptonen

! Er kan altijd alleen die oproeptoon veranderd worden, die als laatste op dit apparaat te horen was, bv. deuroproep, etageoproep, interne oproep.

De toewijzing van de oproeptoon kan bij opgelegde of afgenomen hoorn plaatsvinden.

Een tijdens de toewijzing van de oproeptoon inkomende oproep voert tot het afbreken van het proces!

De oproep heeft altijd voorrang.

Deuropener- en lichtknop gelijktijdig gedurende ca. 4 sec. indrukken.

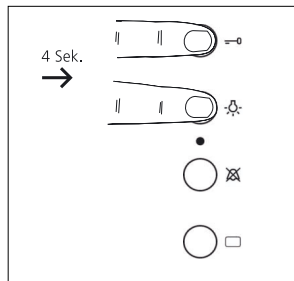

Met de oproepuitschakelknop bladert u voortdurend door de 10 tonen.

Lichtinschakelknop indrukken om de ingestelde toon in het geheugen op te slaan en de toewijzing van de oproeptoon te verlaten.

Deuropenerknop indrukken of hoorn opnemen resp. opleggen, om de toewijzing van de oproeptoon **zonder** deze op te slaan, te verlaten.

Montering

Installation

Bus-monitortelefonen BVI 750-0 er en kombination af In-Home-bus-audio- og sort/hvid videoenhed inkl. bus-videoemodtager til vægmontage, billedskærmsdiagonal 4". Installationen kan foretages klassisk via en hovedledning eller gennemsløjfet.

! Vigtige bemærkninger:

- Indbygning og montage af elektrisk materiel må kun foretages af aut. elinstallatører.
- Bus-monitortelefonen må kun åbnes i spændingsløs tilstand.
- For at forebygge personskader skal enheden være fastgjort forsvarligt på væggen iht. monteringsanvisningerne.
- BVI 750-... kan ikke anvendes i forbindelse med Multi-, 1+n- eller 6+n-systemer.
- Tilførsels- og returledning må ikke kombineres i én og samme ledning.
- Benyttes et kamera, der kan indstilles elektrisk, bør BVI 750-... og BTS/BTC 750-... ikke blandes med MOM/MOC 711-... i et anlæg.
- Kameraet kan ikke styres fra BVI 750-...
- Der kan ikke eftermonteres video-billedhukommelse.
- Der kan maksimalt tilsluttes 8 BVI 750-... parallelt.
- Ved parallelt koblede BVI 750-... forsynes den første BVI 750-... fra bussen. Til alle øvrige BVI-monitor-telefoner skal der for hver 3 BVI-monitortelefoner anvendes en separat videostrømforsyning VNG 602-...
- Ledningslængden (frem- og tilbageledning) mellem etageringetryk "ERT" og "BVI" må max. være 50 m

1 Produktbeskrivelse

a Døråbnertast, fast indkoblingstid 3 sek.

b Lystast

c Tast med LED til opkaldsfrakobling (Lys er ved frakoblet opkald og blinker ved indgående opkald)

d Billedindkoblingstast, fast indkoblingstid ca. 45 sek.

(Med afløftet rør er der maks. 10 minutters taletid med det aktuelle dørhøjttalermodul)

e Potentiometer til regulering af opkaldslydstyrke

f Regulering af lysstyrke og kontrast

g Billedskærm

h Telefonrør

Montage

2 Kabinettet åbnes med et let tryk på de skjulte fjedertunger med en skruetrækker str. "1" gennem frigørelsesshullerne i højre side.

3 Kabinetoverdelen svinges mod venstre, fladkabel med kodet stik "S1" trækkes af hovedprintpladen og overdelen tages af.

4 Tilslutningsledningerne føres ind i kabinetunderdelen og denne fastgøres med 4 skruer.

5 Tilslutning iht. diagram med BVI 750-...

! Bemærkninger til diagram

1) For intern ledningsføring i dørhøjttalermodulet henvises til produktinformation BVSM 650-...!

2) Ved TR 602-... skal man være opmærksom på den samlede belastning, som kan forekomme samtidigt.

7) En yderligere VNG 602-... behøves kun, når BVI-enheder kobles parallelt. For hver 3 BVI 750-... kræves der så en VNG 602-...

8) Gennemsløjfes installationen fra BVI til BVI, må kombinationen af modstand og kondensator på klemmerne TaM, TbM ikke fjernes på den sidste BVI 750-...

9) En BVI 750-... forsynes altid fra VNG 602-... fra In-Home-bussen.

6 (Ikke vist)

Monitortelefonen lukkes.

Fladkablet til kabinetoverdelen stikkes på hovedprintpladen (S1), overdelen hægtes på plads i venstre side, lukkes mod højre og klikkes på plads.

7 (Ikke vist)

Opkaldslydstyrkeregulering

Den ønskede opkaldslydstyrke indstilles ved hjælp af en skruetrækker str. "1" på potentiometeret på

undersiden af kabinettet.

8 (Ikke vist)

Regulering for lysstyrke/kontrast

Denne regulering er placeret til venstre på undersiden af enheden.

Tilslutningskonfiguration

- TaM, TbM = abonnent-busledere (lederpar 1)
- TaM, TbM = abonnent-busledere (lederpar 2)
- +M = forsyning videoenhed
- -M = forsyning videoenhed
- ERT 1 = etageringetryk
- ERT 2 = etageringetryk

Produktegenskaber

- Døråbner, opkald, samtale mellem dørhøjttalermodul og bus-monitortelefon
- Lystast
- 2 frit programmérbare tryktaster
- Automatisk billedindkobling ved opkald
- Mulighed for billedindkobling på BVI
- LED for statusindikering ved opkaldsfrakobling, opkaldsindgang og fastlæggelse af opkaldstone
- Lydstyrkeregulering tilgængelig udefra
- Lysstyrke- og kontrastregulering altid tilgængelige
- Der kan vælges frit mellem 10 forskellige opkaldstone

Tekniske data

- Forsyning foregår som standard via In-Home-bussen
 - Billedskærmsdiagonal 4"
 - Omgivelsestemperatur 5 – 40 °C
 - Kapslingsklasse IP 20
 - Mål 216 x 255 x 60 mm
- Ved parallelkobling er ekstern forsyning påkrævet**
- 20 – 30 V DC, maks. 350 mA

Programmering Ibrugtagning

□ Programmeringen kan foretages på to forskellige måder:

- Fuldstændig programmering ved hjælp af bus-programmerings-softwaren BPS 650-... med PC/Laptop eller
- direkte på de enkelte bus-monitor-telefoner som beskrevet nedenfor.

Kameraet kan ikke styres fra BVI 750-...

Programmering af opkaldstaster på bus-dørhøjtalermodulet

Se programmeringsvejledning BSG 650-... resp. BVSG 650-...

! Hvis flere BVI 750-... kobles parallelt, skal den BVI-monitor-telefon, som forsynes fra In-Home-bussen, altid først være aktiv, inden opkaldstasterne programmeres. Disse monitortelefoner opretter så ikke nogen samtaleforbindelse til det aktive dørhøjtalermodul, men der høres på disse monitortelefoner en identifikationstone, indtil tildelingen af opkaldstasterne er foretaget. Desuden tændes monitoren i 5 sek.

Programmering af styrefunktioner

Se produktinformation BSM 650-... resp. BSE 650-...

Programmering af interne opkald resp. valg af bus-dørhøjtalermodul: Følg venligst figurerne og anvisningerne.

Opkaldsfrakoblingstasten og billedindkoblingstasten kan kun programmeres til én funktion. Eksempel:

Opkaldsfrakoblingstasten kan omprogrammeres, således at den kan anvendes til internt opkald, men den kan så ikke samtidig anvendes til frakobling af opkaldet.

Det kan varmt anbefales, at der udarbejdes dokumentation over programmeringerne.

Programmering af tast til internt opkald:

Fig. 9-18

9 Programmeringsmodus indkobles.

10 På den 1. BVI 750-... afløftes røret.

11 For at aktivere denne telefon trykkes der på lysterasten.

12 På den 2. BVI 750-... afløftes røret.

13 For at aktivere denne telefon trykkes der på lysterasten.

14 Der er nu oprettet samtaleforbindelse mellem de 2 aktive telefoner.

15 På den 2. BVI 750-... fastlægges tasten til internt opkald til den 1. telefon.

16 På den 1. BVI 750-... fastlægges tasten til internt opkald til den 2. telefon.

17 Røret lægges på på den 2. BVI 750-... og hvis det ønskes, fortsættes der med de øvrige monitortelefoner på samme måde som med telefon nr. 2.

18 Programmeringsmodus udkobles.

Programmering af tast til valg af bus-dørhøjtalermodul

(hvis et system omfatter flere dørhøjtalermoduler)

Fig. 19-25

19 Programmeringsmodus indkobles.

20 BTLM 650-... aktiveres.

21 Røret afløftes på BVI 750-...

22 BVI 750-... aktiveres.

23 Tast til dørhøjtalermodul fastlægges.

24 Røret lægges på igen.

25 Programmeringsmodus udkobles.

Reset

Etablering af leveringsstatus

Fig. 26-31

26 Programmeringsmodus indkobles.

27 Røret afløftes på BVI 750-...

28 BVI 750-... aktiveres.

29 På BVI 750-... trykkes der på den tast, hvis funktion ønskes slettet.

30 Røret lægges på igen.

31 Programmeringsmodus udkobles.

Svenska

Installation

Tildeling af opkaldstøner

Der er kun muligt at ændre den opkaldstone, som sidst kunne høres på denne monitortelefon, f.eks. døropkald, etageopkald, internt opkald.

Tildeling af opkaldstone kan foretages med pålagt eller afløftet telefonrør.

Hvis der under indstillingsarbejdet med tildeling af opkaldstone skulle indgå et opkald til telefonen, afbrydes indstillingsprocessen! Opkaldet har altid første prioritet.

Døråbnertast og lystast holdes samtidig indtrykket i ca. 4 sek.

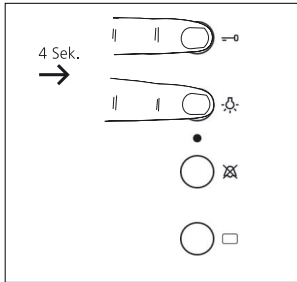

Med opkaldsfrakoblingstasten bladres der fortløbende gennem de 10 opkaldstøner.

Der trykkes på lystasten for at gemme den indstillede opkaldstone og forlade modus for tildeling af opkaldstøner.

Der trykkes på døråbnertasten eller telefonrøret afløftes resp. lægges på for at forlade modus for tildeling af opkaldstøner uden af gemme opkaldstone.

Anvndning

Buss-video-inomhusstation BVI 750-0 r en kombination af In-Home-Buss-Audio- og svart/vit videoenhed inkl. buss-video-mottagare som utanpliggande vggenhet, bildskrmdiagonal 4". Installationen kan gras p konventionellt stt via en stamledning eller genom slingkoppling.

Viktiga anvisningar:

- Installation och montage av elektriska apparater fr bara utfras av behrig eltekniker.
- Apparaten fr bara ppnas i spnningslst tillstnd.
- Fr frebyggande av olycksfall mste apparaten sttas fast ordentligt p vggen enligt monteringsanvisningarna.
- BVI 750-... kan inte anvndas tillsammans med multi, 1+n eller 6+n teknik.
- Till- och frnledningsdragning fr inte gras i en ledning.
- Om en elektriskt instllbar kamera anvndas, fr BVI 750-... och BTS/BTC 750-... inte anvndas tillsammans med MOM/MOC 711-... i en och samma anlggning.
- Kameran kan inte styras frn BVI 750-...
- Komplettering i efterhand med ett videobildminne kan inte gras.
- Max. tta BVI 750-... kan anslutas parallellt.
- Vid parallellkoppling frsrsjns den frsta BVI 750-... frn bussen. Fr alla vriga apparater mste en separat VNG 602-... anvndas per ytterligare tre BVI.
- Lngden p ledningen (till- och frnledningen) mellan vningsansropsknappen "ERT" och "BVI" fr inte verstiga 50 m.

1 Apparatsbeskrivning

- a** Drrppnarknapp, kopplingstid 3 sekunder fast
- b** Ljusinkopplingsknapp
- c** Signalavstngningsknapp med LED
- Lyser vid avstngd signal och blinkar vid anrop

d Bildinkopplingsknapp, inkopplingstid ca 45 sekunder fast

- Vid avlyft telefonlur finns max. 10 minuters samtalsfrbindelse med motsvarande drr.

e Potentiometer fr hgtalarvolym

f Reglage fr ljusstyrka och kontrast

g Bildskrm

h Telefonlur

Montage

2 ppna huset genom ett ltt tryck p de dolda fjdertungorna med en skruvmejsel storlek "1" genom upprenglingshlen p hger sida.

3 Fll ut husets verdel t vnster, dra av flatbandskabeln med den ej frvxlingsbara stickproppen "S1" frn huvudkretskortet och ta bort verdelen.

4 Fr in anslutningsledningarna i husets underdel och fst detta med 4 skruvar.

5 Anslut med BVI 750-... enligt kopplings-schemat

Viktiga anvisningar fr kopplings-schemat

- 1) Betrffande den interna ledningsdragningen fr drrhgtalaren hnvisas till produktinformation BVSM 650-...!
 - 2) Vid TR 602-... mste man beakta den totala belastningen som kan intrffa samtidigt.
 - 7) En extra VNG 602-... behvs bara nr apparater kopplas parallellt. Fr varje ytterligare tre BVI 750-... behvs d en VNG 602-... .
 - 8) Om installationen frn BVI till BVI slingkopplas, fr kombinationen av motstnd och kondensator p klmmorna TaM, TbM p den sista BVI 750-... inte tas bort.
 - 9) En BVI 750-... frsrsjns alltid av VNG 602-... frn In-Home-bussen.
- 6** (utan bild)
Stng inomhusstationen.
Anslut flatbandskabeln i husets verdel till huvudkretskortet (S1) med stickproppen, haka p verdelen till vnster, fll in t hger och snpp fast.

7 (utan bild)

Reglering av hgtalarvolymen

Med hjlp av en skruvmejsel storlek

Programmering Idrifttagning

”1” kan man ställa in önskad högtalarvolym med potentiometern på husets undersida.

8 (utan bild)

Reglage för ljusstyrka och kontrast

Dessa reglage finns på apparatens vänstra undersida.

Anslutningar

TaM, TbM = deltagare bussledning (ledningspar 1)

TaM, TbM = deltagare bussledning (ledningspar 2)

+M = Försörjning videoenhet

-M = Försörjning videoenhet

ERT 1 = Våningsanropsknapp

ERT 2 = Våningsanropsknapp

Egenskaper

- Anrops-, samtals-, dörröppnare mellan dörr- och våningsstation
- Ljusknapp
- Två fritt programmerbara knappar
- Automatisk bildomkoppling via signalen
- Bildomkoppling på BVI möjlig
- LED som statusindikering för signalavstängning, signalingång och signaltonsbestämning
- Inställning av högtalarvolym kan göras från utsidan
- Inställningen av ljusstyrka och kontrast är alltid åtkomlig
- Tio olika anropssignaler kan väljas fritt

Tekniska data

- Försörjning som standard från In-Home-bussen
- Bildskärmsdiagonal 4”
- Omgivningstemperatur 5 - 40 °C
- Skyddsklass IP 20
- Dimensioner 216 x 255 x 60 mm

Vid parallellkoppling av extern försörjning krävs

- 20-30 V DC, max. 350 mA

□ Programmeringen kan göras på två sätt.

- Kompletterprogrammering via buss-programmerings-mjukvaran BPS 650-... med PC/laptop eller
- direkt på de olika apparaterna enligt efterföljande beskrivning

Kameran kan inte styras från BVI 750-... .

Programmering av signalknapparna på buss-dörrhögtalaren

Se programmeringsinstruktion BSG 650-... resp. BVSG 650-...

! Om BVI 750-... kopplas parallellt, måste vid signalknappsprogrammeringen alltid först den apparat som försörjs från In-Home-bussen kopplas aktiv. Dessa apparater upprättar emellertid då ingen samtalsförbindelse till den aktiva dörrhögtalaren, utan det ljunder en identifieringston på dessa apparater tills signalknappstilldelningen är klar. Dessutom kopplas bildskärmen till under fem sekunder.

Programmering av styrfunktioner

Se produktinformation BSM 650-... eller BSE 650-...

Följ bilderna och instruktionerna vid programmering av internanrop resp. buss-dörrhögtalar-val.

Knapp, signalavstängning och bildinkopplingsknapp kan bara programmeras för en funktion. Exempel:

Signalavstängningsknappen kan programmeras om för internanrop, men kan då inte längre stänga av signalen.

Dokumentation av programmeringen rekommenderas i högsta grad.

Programmering av knappstilldelning för internanrop:

Bild 9-18

9 Koppla in programmeringsläge

10 Lyft av telefonluren vid 1:a BVI 750-...

11 Tryck på ljusknappen för aktivkoppling

12 Lyft av telefonluren vid 2:a BVI 750-...

13 Tryck på ljusknappen för aktivkoppling

14 Mellan de båda aktiva telefonerna finns samtalsförbindelse

15 Bestäm internanropsknapp för apparat 1 på 2:a BVI 750-...

16 Bestäm internanropsknapp för apparat 2 på 1:a BVI 750-...

17 Lyft av telefonluren på BVI 750-... 2 och gör vid behov på samma sätt som med apparat 2 för ytterligare apparater.

18 Koppla ifrån programmeringsläget

Knapptilldelning för buss-dörrhögtalarval

(Om anläggningen omfattar flera TLs)

Bild 19-25

19 Koppla in programmeringsläge

20 Aktivkoppla BTLM 650-...

21 Lyft av telefonluren på BVI 750-...

22 Aktivkoppla BVI 750-...

23 Bestäm knapp för dörrval

24 Lägg på telefonluren igen

25 Koppla ifrån programmeringsläget

Montáž

Återställning

Återställning av leveranstillstånd

Bild 26-31

26 Koppla in programmeringsläge**27** Lyft av telefonluren på BVI 750-...**28** Aktivkoppla BVI 750-...**29** Tryck på den knapp som skall raderas på BVI 750-...**30** Lägg på telefonluren igen**31** Koppla ifrån programmeringsläget

Tilldelning av signaltoner

! Man kan bara ändra den signalton som senast hördes på apparaten, t. ex. dörranrop, våningsanrop, internanrop.

Signaltilldelningen kan göras vid både avlyft och pålagd telefonlur.

Vid anrop under pågående signaltilldelning avbryts förloppet! Anropet prioriteras alltid.

Tryck samtidigt på dörröppnare och ljusknapp ca 4 sekunder.

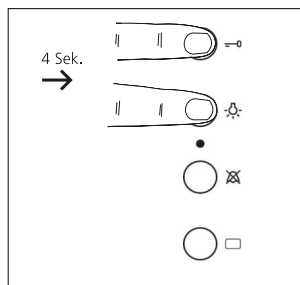

Blåddra med signalavstängningsknappen genom de 10 tonerna.

Tryck på ljusknappen för att lagra den inställda tonen och lämna signaltilldelningsläget.

Tryck på dörröppnarknappen eller lyft av eller lägg på telefonluren för att lämna signaltilldelningen utan lagring.

Použití

Sběrniceová vnitřní videostanice BVI 750-0 je kombinací jednotky In-Home-Bus-Audio a černobílé videové jednotky vč. sběrniceového videopřijímače jako přístroj na omítku, diagonála obrazovka 4". Instalace se může provést klasicky přes kmenové účastnické vedení nebo smyčkou.

! Důležité pokyny:

- Zabudování a montáž elektrických přístrojů smí provádět pouze elektroodborník.
- Přístroj smí být otevřen pouze ve stavu bez napětí.
- Aby se zabránilo zraněním, musí být přístroj podle montážních pokynů bezpečně umístěn na zemi nebo na zdi.
- BVI 750-... nemůže být použit ve spojení s technikou multi, 1+n nebo 6+n.
- Připojovací a zpětné vedení nesmí být provedeno v jednom vedení.
- Pokud bude nasazena elektricky přestavitelná kamera, neměly by být v jednom zařízení společně instalovány BVI 750 a BTS/BTC 750 s MOM/MOC 711.
- Řízení kamery není z BVI 750-... možné.

- Dodatečně vybavení záznamem videosnímků není možné.
- Max. 8 BVI 750-... může být paralelně připojeno.
- Při paralelním zapojení je první BVI 750-... zásobován ze sběrnice/busu. Pro všechny ostatní přístroje musí být vždy pro 3 BVI nasazen separátní VNG 602-...
- Délka vedení (vedení tam a zpět) mezi tlačítkem etážového volání "ERT" a "BVI" smí činit max. 50 m.

1 Popis přístroje

a Tlačítko otevírače dveří, doba vypnutí pevná 3 s

b Tlačítko zapnutí světla

c Tlačítko vypnutí volání s LED

s Svítí při vypnutém volání a bliká při přicházejícím volání

d Tlačítko napojení obrazu. Doba

napojení pevná, cca 45 s

• Při zvednutém sluchátku existuje max. 10 min spojení k příslušným dveřím

e Potenciometr hlasitosti volání

f Regulátor jasu/kontrastu

g Obrazovka

h Sluchátko telefonu

Montáž

2 Otevření krytu lehkým tlakem šroubováku velikosti "1" na zesílené pružné jazýčky skrze odblokovávací otvory na pravé straně.

3 Horní díl krytu odklopit směrem doleva, plochý kabel s nezaměnitelným konektorem "S1" z hlavní desky tištěných spojů stáhnout a vrchní díl sejmut.

4 Přípojné vedení zavést do spodní části krytu a tuto pomocí 4 šroubů upevnit.

5 Připojení podle schématu zapojení BVI 750-...

! Informace ke schématu zapojení:

1) Interní propojení dveřního reproduktoru viz informace o výrobku BVSM 650-...!

2) U TR 602-... je třeba dbát na celkovou zátěž, která se může současně vyskytnout.

7) Dodatečný VNG 602-... je potřeba pouze tehdy, pokud jsou přístroje zapojeny paralelně. Pro vždy započaté 3 BVI 750-... je poté potřeba jeden VNG 602-...

8) Pokud je instalace od BVI k BVI provedena smyčkou, nesmí být na posledním BVI 750-... kombinace odpor a kondenzátor na svorkách TaM, TbM odstraněna.

9) BVI 750-... je vždy zásobován pomocí VNG 602-... z In-Home-Busu.

6 (bez vyobrazení)

Vnitřní stanici zavít.

Plochý kabel horní části krytu nastrojit na hlavní desku tištěných spojů (S1), horní díl vlevo zavěsit, doprava sklopit a zacvaknout.

7 (bez vyobrazení)

Regulace hlasitosti volání

Pomocí šroubováku o velikosti "1" je možné požadovanou hlasitost

Programování Uvedení do provozu

volání nastavit na potenciometru na spodní straně krytu.

8 (bez vyobrazení)

Regulátor jasu/kontrastu

Tento se nalézá na levé spodní straně přístroje

Obsazení připojení

TaM, TbM = účastník sběrnice žíly (párový svazek 1)

TaM, TbM = účastník sběrnice žíly (párový svazek 2)

+M = zásobování videojednotka

-M = zásobování videojednotka

ERT 1 = tlačítko etážového volání

ERT 2 = tlačítko etážového volání

Výkonové charakteristiky

- Tlačítko volání, hovoru, otvíráč dveří mezi dveřní a bytovou stanicí
- Světelné tlačítko
- 2 volně programovatelná tlačítka
- Automatické připojení obrazu přes volání.
- Napojení obrazu na BVI možné
- LED na zobrazení stavu odpojení volání, volacího vstupu a stanovení volacího tónu
- Regulátor hlasitosti přístupný zvenčí
- Regulace jasu a kontrastu kdykoliv přístupná
- 10 různých volacích signálů volně volitelných

Technická data

• Zásobování standardně z In-Home-Busu

• Úhlopříčka obrazovky 4"

• Teplota okolí 5 - 40 °C

• Krytí IP 20

• Rozměry 216 x 255 x 60 mm

U paralelního zapojení externí zásobování nutné

• 20-30 V DC, max. 350 mA

☐ Programování se může provést dvěma způsoby

Kompletní naprogramování přes BUS - programovací software BPS 650-0 pomocí PC/laptopu nebo

Jak je dále popsáno přímo na jednotlivých přístrojích

Řízení kamery není z BVI 750... možné.

Programování volacích tlačítek na sběrnicovém dveřním reproduktoru

Viz návod na programování BSG 650... resp. BVSG 650...

! Pokud jsou BVI 750... paralelně zapojena, musí být při programování volacích tlačítek aktivován vždy nejdříve ten přístroj, který je napájen z In-Home-Busu. Tyto přístroje poté ale nevytvorí spojení rozhovoru k aktivnímu dveřnímu reproduktoru, nýbrž na těchto přístrojích zazní poznávací tón, dokud není přiřazení volacích tlačítek hotové. Kromě toho je na 5 vteřin zapnut monitor.

Programování řídicích funkcí

Viz informace o výrobku BSM 650... resp. BSE 650...

Programování interních volání popř. volba sběrnice dveřního reproduktoru; postupujte prosím podle obrázků a pokynů.

Tlačítko, vypnutí volání a tlačítko připojení obrazu může být naprogramováno pouze pro jednu funkci.

Příklad:

Tlačítko vypnutí volání může být přeprogramováno, aby mohlo být voláno interně, nemůže ale poté již volání vypnout.

Dokumentace programování je nutné doporučena.

Programování obsazení tlačítek pro interní volání:

Obrázek 9-18

9 Programovací modus zapnout

10 Na 1. BVI 750... zvednout sluchátko

11 Na aktivaci stisknout světelné tlačítko

12 Na 2. BVI 750... zvednout sluchátko

13 Na aktivaci stisknout světelné tlačítko

14 Mezi oběma aktivními telefony existuje spojení hovoru

15 Na 2. BVI 750... stanovit tlačítko vnitřního volání pro přístroj 1

16 Na 1. BVI 750... stanovit tlačítko vnitřního volání pro přístroj 2 Obrázek 16

17 Sluchátko na BVI 750... položit a v případě potřeby s dalšími přístroji postupovat jako s přístrojem 2

18 Programovací modus vypnout

Obsazení tlačítek pro volbu sběrnice dveřního reproduktoru

(pokud zařízení sestává z vícero TL) Obrázek 19-25

19 Programovací modus zapnout

20 BTLM aktivovat

21 Sluchátko na BVI 750... zvednout

22 BVI 750... aktivovat

23 Tlačítko pro volbu dveří stanovit

24 Sluchátko opět položit

25 Programovací modus vypnout

Reset
Navodit stav při expedici

Obrázek 26-31

26 Programovací modus zapnout

27 Sluchátko na BVI 750-...
zvednout

28 BVI 750-... aktivovat

29 Tlačítko, které má být
vymazáno na BVI 750-... stisknout

30 Sluchátko opět položit

31 Programovací modus vypnout

Přiřazení volacích tónů

! Vždy může být změněn pouze
ten volací tón, který na tomto
přístroji naposledy zazněl, např.
volání od dveří, etážové volání,
vnitřní volání.

Přiřazení volacího tónu může být
provedeno při položeném nebo
zvednutém sluchátku.

Během přiřazování volacího tónu
příšlé volání vede k přerušení
postupu!

Volání má vždy přednost.

Otvírač dveří a světelné tlačítko
současně cca 4 vteřiny stisknout.

Tlačítkem vypnutí volání můžete
průběžně prolistovat 10 tónů.

Světelné tlačítko stisknout, aby byl
nastavený tón uložen do paměti a
přiřazení volacího tónu opuštěno.

Tlačítko otvírače dveří stisknout
nebo zvednout sluchátko resp.
sluchátko položit, aby bylo přiřazení
volacího tónu opuštěno **bez** uložení
do paměti.

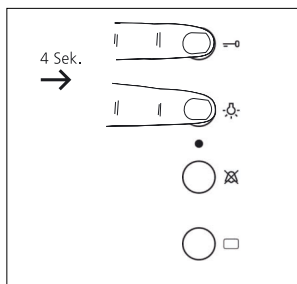

SSS SIEDLE

S. Siedle & Söhne

Postfach 1155
D-78113 Furtwangen
Bregstraße 1
D-78120 Furtwangen

Telefon +49 7723 63-0
Telefax +49 7723 63-300
www.siedle.de
info@siedle.de

© 2004/09.04
Printed in Germany
Best. Nr. 0-1101/133953